

# KENWOOD

## TYPE KWL90

Инструкции  
Нұсқаулықтары

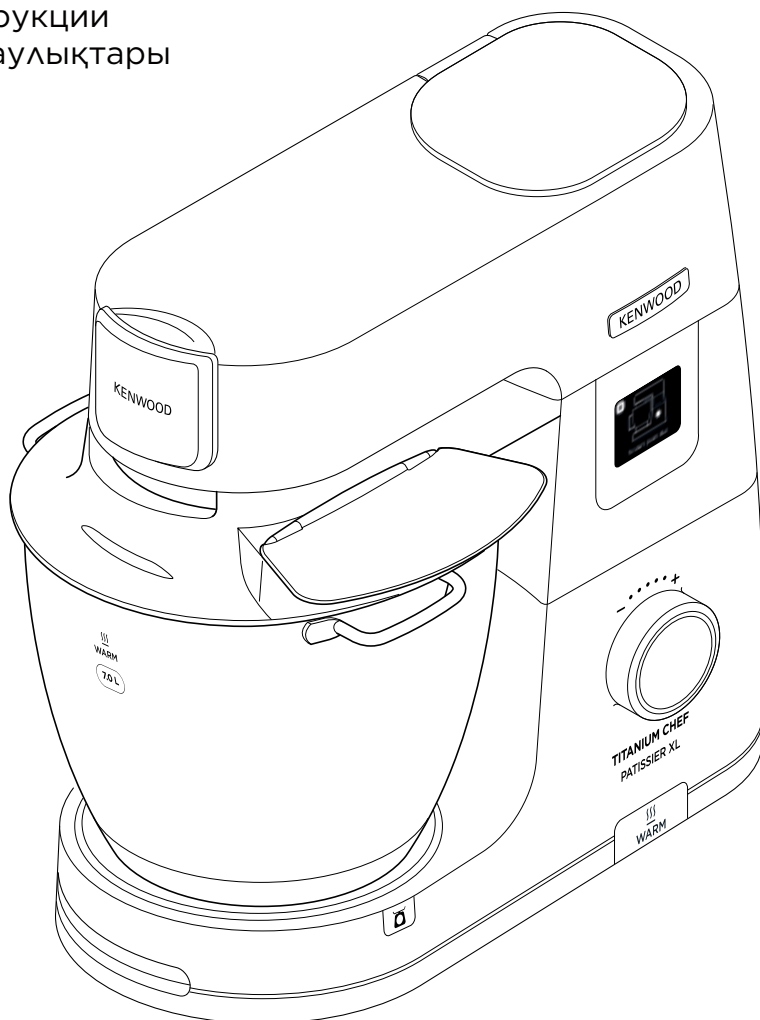

EAC

**Русский**

**2 - 19**

**Қазақша**

**20 - 36**

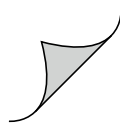

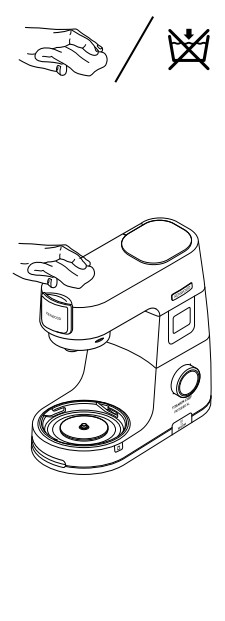
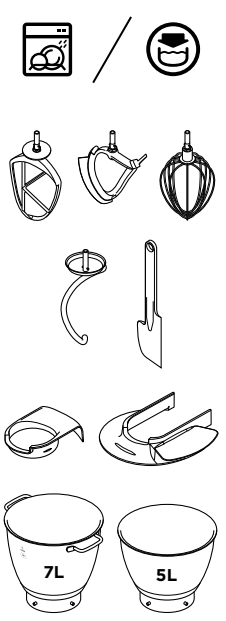
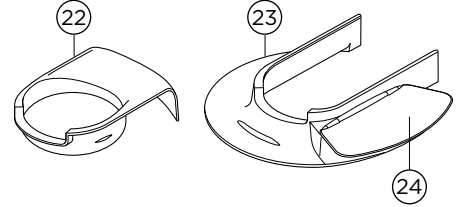
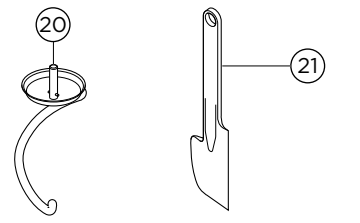
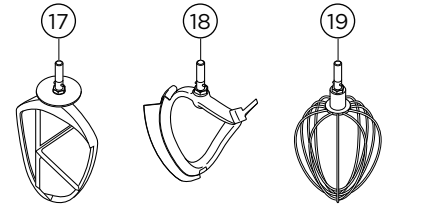
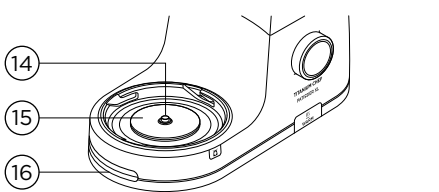
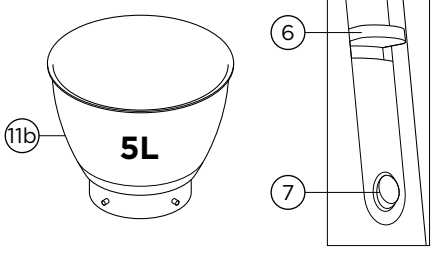
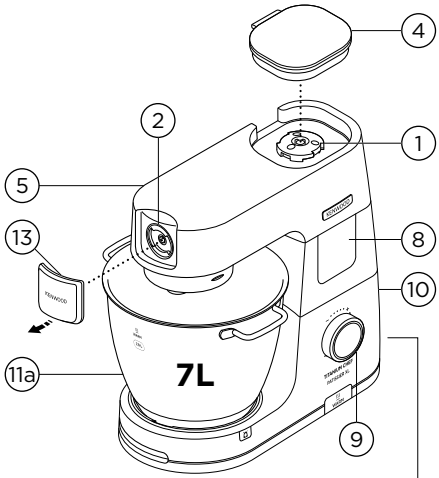
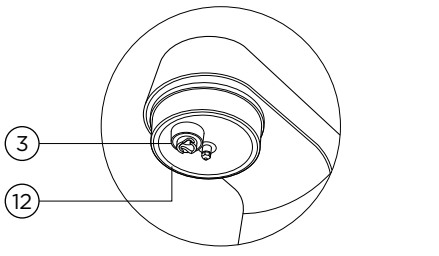

## To Use Your Stand Mixer – Manual Mode

**A**

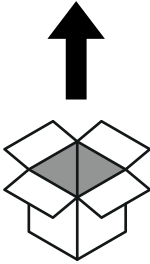

**B**

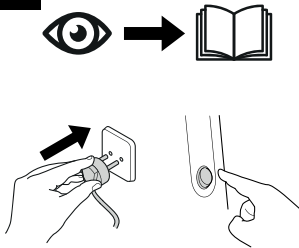

**C**

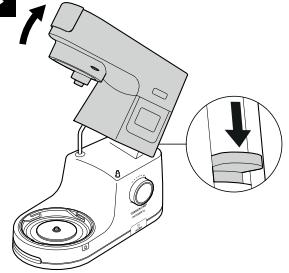

**D**



**E**

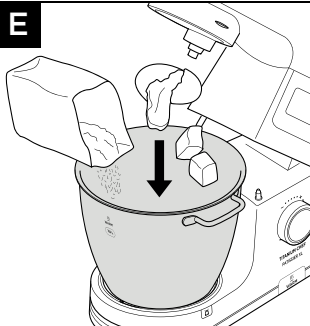

**F**

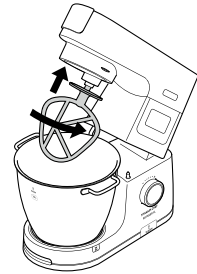

**G**

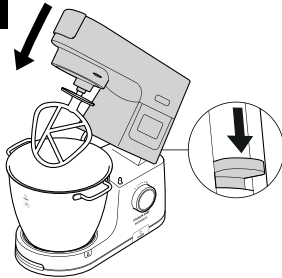

**H**

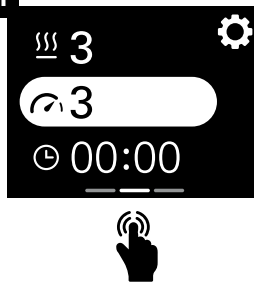

**I**

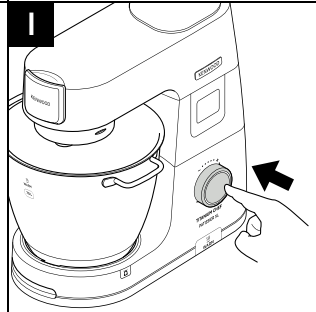

## Using Preset Programmes

**J**

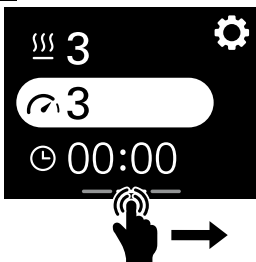

**K**



**L**

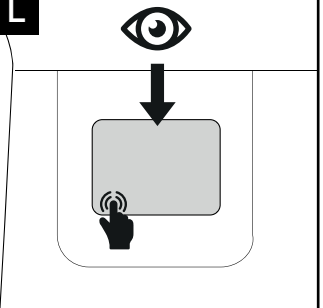

## To Use The Weighing Function

**M**



**N**

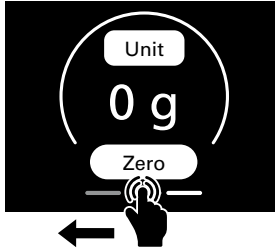

**O**

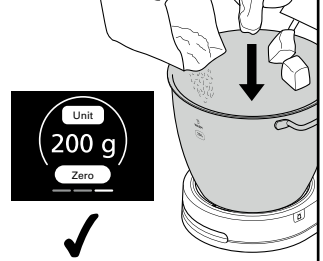

## To Assemble The Creaming Beater

**P**

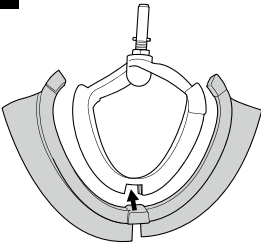

**Q**

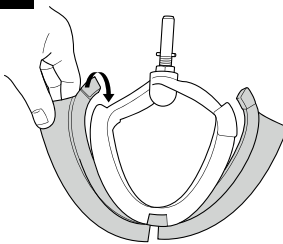

**R**

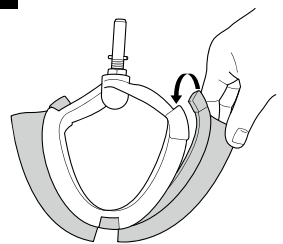

## To Fit And Use Your Splashguard

**S**

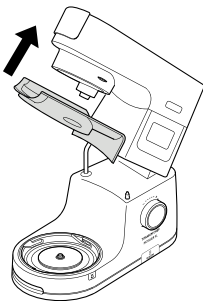

**T**

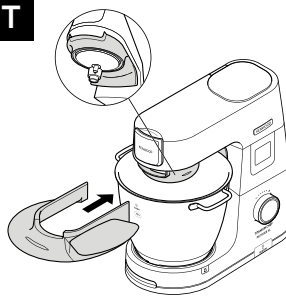

## Tool Adjustment

**U**

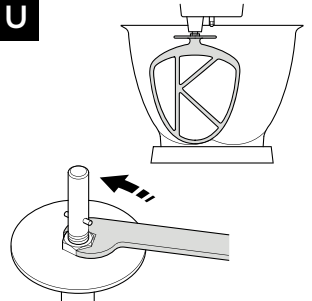

## Знакомство с кухонной машиной Kenwood

Поздравляем с покупкой техники Kenwood. Разнообразие насадок превращает эту машину в нечто большее, чем просто миксер. Это самая современная кухонная машина. Надеемся, что пользование этой машиной принесет вам радость.

Мощная. Надежная. Универсальная. Kenwood.

## Меры безопасности

- Внимательно прочтите и сохраните эту инструкцию.
- Распакуйте изделие и снимите все упаковочные ярлыки.
- При повреждении вилки или шнура во избежание риска их необходимо заменить в компании Kenwood или авторизованном сервисном центре Kenwood из соображений безопасности.
- Отключайте прибор и извлекайте вилку из сети перед установкой или снятием инструментов/насадок, после использования и перед чисткой.
- Не касайтесь пальцами вращающихся частей и установленных насадок.
- Не оставляйте включенный прибор без присмотра.
- Не пользуйтесь неисправным прибором. Проверьте и отремонтируйте его: см. раздел “Обслуживание и забота о покупателях”.
- Не включайте кухонную машину с рабочей головкой в поднятом положении.
- Не допускайте свисания электрического шнура там, где его могут схватить дети.
- Следите за тем, чтобы вода не попала на блок электродвигателя, электрический шнур или штепсельный разъем.
- Используйте только те насадки, которые предназначены для данного прибора. Не надевайте более одной насадки одновременно.
- Никогда не превышайте максимальные количества продуктов и скорости, указанные в Таблице рекомендуемого использования.
- При использовании насадки ознакомьтесь с указаниями по мерам безопасности из сопроводительной документации и следуйте им.

- Поднимайте прибор осторожно — он тяжелый. Перед подъемом убедитесь в том, что головная часть электроприбора зафиксирована в опущенном положении, а емкость, насадки, крышки и сетевой шнур надежно закреплены.
- При перемещении прибора всегда поднимайте его за основание пьедестала и головку миксера. НЕ СЛЕДУЕТ поднимать или переносить прибор за ручку чаши.
- Будьте осторожны при удалении насадок из чаши после длительного пользования прибором, так как они могут быть горячими.
- Дети должны находиться под присмотром. Не разрешайте детям играть с прибором.
- Никогда не допускайте, чтобы прибор работал в режиме подогрева с пустой чашей.
- Никогда не используйте крышку для защиты от брызг с 5-литровой чашей. Крышка для защиты от брызг подходит для использования только с чашей емкостью 7 литров.
- Не устанавливайте инструмент для чаши на стационарный миксер, когда 5-литровая чаша находится в 7-литровой.
- Никогда не вставляйте ничего через вентиляционные отверстия.
- При использовании прибора необходимо, чтобы он находился на ровной поверхности на достаточном удалении от края. Расстояние от стен должно быть минимум 10 см и вентиляционные отверстия не должны быть заблокированы. Прибор не должен находиться под навесными шкафчиками.
- Запрещается использовать чашу на других нагревательных приборах.
- Дно чаши остается горячим длительное время после прекращения нагрева. Соблюдайте осторожность и используйте защитные коврики, устанавливая чашу на нетермостойкую рабочую поверхность.
-  Символ, отмеченный на поверхности продукта, обозначает часть поверхности,

которая при использовании может стать горячей.

- Не переносите и не поднимайте головку миксера с установленной насадкой, поскольку кухонная машина может потерять устойчивость.
- Не допускайте, чтобы прибор работал недалеко от края или свешиваясь над краем рабочей поверхности и не применяйте силы при установке насадок, так как это может нарушить стабильность положения прибора, он может опрокинуться, что может привести к травме.
- Приборы могут использоваться лицами со сниженными физическими, сенсорными или умственными способностями, а также лицами с недостаточным опытом или знаниями, если они находятся под наблюдением или получили инструкции по безопасному использованию устройства и если они понимают сопряженные с этим риски.
- Неправильное использование прибора может привести к получению травмы.
- Прибор не предназначен для использования детьми. Храните прибор и его шнур в недоступном для детей месте.
- Максимальное значение мощности основано на мини-измельчителе/мельнице, которая работает с максимальной нагрузкой. Другие насадки могут потреблять меньше энергии.
- Этот бытовой электроприбор разрешается использовать только по его прямому назначению. Компания Kenwood не несет ответственности, если прибор используется не по назначению или не в соответствии с данной инструкцией.
- Данный прибор не предназначен для работы от внешнего таймера или пульта дистанционного управления.

**Перед подключением к сети электропитания**

- Убедитесь в том, что напряжение электросети в вашем доме соответствует указанному на основании электроприбора.
- **ОСТОРОЖНО! ПРИБОР ДОЛЖЕН БЫТЬ ЗАЗЕМЛЕН.**
- Прибор соответствует Директиве ЕС 1935 / 2004 о материалах и изделиях, предназначенных для контакта с пищевыми продуктами.



## Перед первым использованием

- Вымойте все части: См. раздел 'Чистка и уход'.

## Компоненты

### Гнезда для крепления насадок

- ① Высокоскоростное гнездо
- ② Низкоскоростное гнездо
- ③ Гнездо для инструментов чаши

## Миксер

- ④ Заглушка высокоскоростного гнезда
- ⑤ Головка миксера
- ⑥ Рычаг разблокировки головки
- ⑦ Выключатель On/Off
- ⑧ Дисплей
- ⑨ Диск управления
- ⑩ Блок электродвигателя
- ⑪ a 7-литровая чаша для подогрева
- ⑪ b 5-литровая чаша
- ⑫ Подсветка внутри чаши 'Bowl Bright™'
- ⑬ Заглушка низкоскоростного гнезда
- ⑭ Сенсор температуры
- ⑮ Пластина для подогрева
- ⑯ Вентиляционное отверстие
- ⑰ К-образная насадка
- ⑱ Насадка для мягких смесей
- ⑲ Венчик
- ⑳ Насадка для замеса теста
- ㉑ Лопатка
- ㉒ Защита головки
- ㉓ Крышка для защиты от брызг
- ㉔ Крышка лотка для загрузки продуктов

*Примечание: гаечный ключ представлен исключительно в иллюстративных целях — он не входит в комплект поставки.*

## Насадки, которые можно приобрести отдельно

Есть ряд дополнительных насадок, которые можно использовать с кухонной машиной.

См. прилагающуюся листовку или посетите сайт [www.kenwoodworld.com](http://www.kenwoodworld.com), где приводится полный ассортимент и указан способ покупки дополнительных насадок.



### Примечание: насадки для низкоскоростного отверстия

Низкоскоростное отверстие вашей кухонной машины снабжено резьбовым разъемом. Оно предназначено для установки резьбовых насадок.

При покупке новых насадок для низкоскоростного отверстия следует проверить их совместимость с кухонной машиной. Код резьбовых насадок начинается с букв КАХ, а на упаковке таких насадок есть символ



Для получения дополнительной информации посетите сайт [www.kenwoodworld.com/twist](http://www.kenwoodworld.com/twist).

Если ваша насадка снабжена балочной системой Bar , вам следует воспользоваться адаптером КАТ002МЕ, чтобы установить ее в резьбовое отверстие  кухонной машины.

*Дополнительную информацию см. на сайте [www.kenwoodworld.com/twist](http://www.kenwoodworld.com/twist).*

## Как пользоваться кухонной машиной - Ручное управление

### См. схемы **A** - **I**

- Убедитесь, что область пластины для подогрева, сенсор температуры и внешняя поверхность основания чаши чистые. Если этого не сделать, это повлияет на сенсор температуры, в результате чего нагревающая способность будет низкой.
- 1 Включите прибор в сеть и нажмите на выключатель Выкл./Вкл. (On/Off.)
  - 2 Подтолкните рычаг подъемника головки вниз и поднимите головку смесителя до фиксации.
  - 3 Установите чашу, поверните по часовой стрелке для фиксации.
  - 4 Вставьте нужную насадку в гнездо. Нажмите и поверните насадку, чтобы зафиксировать.
  - 5 Опустите головку миксера, нажав на рычаг разблокировки головки и опустите головку миксера до фиксации.
  - 6 Установите нужное время, скорость и уровень подогрева. Поверните диск управления по часовой стрелке для использования непрерывных скоростей, а для периодического перемешивания и импульсного режима (P) поверните его против часовой стрелки. Для активации импульсного режима нажмите и удерживайте диск управления.
  - 7 Для запуска работы нажмите на диск управления.
  - 8 Для остановки/установки паузы в работе прибора в любой момент нажмите на диск управления.
  - 9 Разблокируйте насадку, повернув ее по часовой стрелке для извлечения из гнезда для насадки, а затем удалите.

### Внимание

При использовании других отверстий в чаше не должно находиться инструментов.

## Использование заранее заданных программ

### См. схемы **J** - **L**

- 1 Проведите пальцем по дисплею в правую сторону для доступа к меню заданных настроек.
- 2 Выберите заранее заданную настройку, которую вы хотите использовать.
- 3 Следуйте настройкам на дисплее.
- 4 Для запуска работы нажмите на диск управления.
- 5 Для остановки устройства в любой момент нажмите на диск управления. Будьте осторожны, так как чаша может быть горячей.

## После нагрева

- Будьте осторожны при обращении с прибором или прикасаясь к любой его части в процессе его работы в режиме нагрева или после нагревания. В ОСОБЕННОСТИ ЭТО КАСАЕТСЯ В ЧАШИ, НАГРЕВАТЕЛЬНОЙ ПЛАСТИНЫ И ИНСТРУМЕНТОВ, так как они будут оставаться ГОРЯЧИМИ долгое время после выключения прибора.
- Для снятия и переноса чаши используйте две боковые ручки. При обращении с горячей чашей и горячими насадками используйте кухонные рукавицы.

## Как пользоваться функцией взвешивания

См. схемы **M** - **O**

- 1 Установите чашу.
- 2 Для выбора функции взвешивания, проведите пальцем влево по дисплею до тех пор, пока не появится экран для взвешивания.
- 3 Обнулите весы.
- 4 Взвесьте ингредиенты.
- 5 Для переключения между единицами измерения коснитесь

кнопки соответствующей единицы на экране весов.

Примечание: Всегда устанавливайте прибор на сухую, плоскую, устойчивую поверхность перед взвешиванием. Не давите на миксер или чашу в процессе взвешивания, так как это повлияет на точность весов. Функцию взвешивания можно использовать при нахождении головки смесителя как в верхнем, так и нижнем положении.

## Как пользоваться дисплеем

		
	Для доступа к настройкам меню нажмите на эту иконку.	
 30:00 m s	Отображает выбранное время в часах (ч), минутах (м) и секундах (с).	
	Показывает выбранный период перемешивания. Если выбрана прерывистая скорость (2 → 4), то кольцо будет постепенно увеличиваться и прибор будет перемешивать содержимое, когда он наполнен.	
	Показывает выбранный уровень подогрева. Пульсирующий красный фон показывает, что машина находится в режиме нагрева. Сплошной красный фон означает, что прибор достиг установленного уровня подогрева.	
	Означает, что настройку отрегулировать нельзя	
	Для использования периодического перемешивания и импульсного режима поверните диск управления против часовой стрелки. Для использования непрерывных скоростей поверните диск управления по часовой стрелке.	

## Советы по процессу нагревания















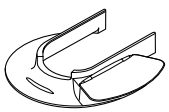











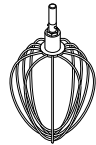



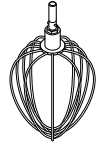



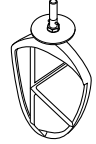





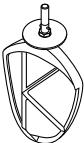

Уровни подогрева	Рекомендуемое использование	
1	Размягчение	
2	Расстойка	
3		
4		
5	Швейцарские меренги	
6	Растапливание шоколада	
7		
8		
9	Сабайон	
	(P)	Импульсный режим: - Выберите для коротких периодов работы на максимальной скорости. Для управления работой в импульсном режиме нажмите на диск управления и удерживайте его.
	 1	Непрерывное помешивание - миксер будет работать на постоянной медленной скорости. Используется для постепенного добавления легких ингредиентов в более густые смеси, например, для приготовления меренгов, фруктовых десертов и генуэзского бисквита из теста на опаре и медленного добавления муки и фруктов в смеси для тортов.
	 2	Период перемешивания 2 - Периодическое перемешивание с короткими паузами. При настройке на такую скорость прибор работает прерывисто на медленной скорости каждые 5 секунд.
	 3	Период перемешивания 3 - Прерывистое перемешивание со средними паузами. При настройке на такую скорость прибор работает прерывисто на медленной скорости каждые 15 секунд.
	 4	Период перемешивания 4 - Периодическое перемешивание с длительными паузами. При настройке на такую скорость прибор работает прерывисто на медленной скорости каждые 30 секунд.
	Скорость мин - макс	Постоянные скорости постепенно увеличиваются до максимальной.

Таблица заданных настроек				 <b>(Макс.)</b>	
Заданная настройка	Рекомендуемая насадка	Настройки по умолчанию (регулируемые)	Идеи для рецептов/Использования	5 л	7 л
Расстойка теста		 <b>1 час</b> (20 мин - 1 час)  <b>ВЫКЛ.</b>   <b>2</b> 	Расстойка дрожжевого теста		Общий вес 2.58 кг
Растапливание шоколада		 <b>10 мин</b> (3 мин - 1 час)  <b>1</b>   <b>7</b> 	Шоколадный мусс		300 г (нарезать на кусочки по 2 см)
Швейцарские меренги		 <b>10 мин</b>  <b>Макс.</b>  <b>4</b> 	Основа для глазури из сливочного крема		240 г яичного белка 480 г сахарной пудры 80 г воды
Взбивание яичного белка		 <b>2 мин</b> (1 мин - 5 мин)  <b>Макс.</b> (Мин. - Макс.)  <b>ВЫКЛ.</b> 	Яичные белки для шоколадного мусса		См. Таблицу рекомендуемого использования
Бисквитный торт		 <b>1 мин</b> (30 сек - 5 мин)  <b>1 - Макс.</b> (1 - Мах)  <b>ВЫКЛ.</b> 	Бисквит Виктория, пирожные -корзиночки		См. Таблицу рекомендуемого использования
Замешивание теста хлебное тесто (на твердых дрожжах)		 <b>5 мин</b> (5 мин - 30 мин)  <b>Мин до 1</b> (Мин. -2)  <b>ВЫКЛ.</b> 	Хлебные булочки, Пицца		См. Таблицу рекомендуемого использования

## Рекомендуемые количества

**Данные представлены исключительно в ознакомительных целях и варьируются в зависимости от конкретного рецепта и ингредиентов.**

	<b>К-образная насадка</b> Для приготовления пирожных, печенья, теста, глазури, начинок, эклеров и картофельного пюре.				
	<b>Советы</b> <ul style="list-style-type: none"> <li>• Чтобы не разбрызгивать ингредиенты, постепенно увеличивайте скорость.</li> <li>• Чтобы полностью смешать все ингредиенты, часто делайте перерывы в работе миксера и соскребайте тесто с чаши лопаткой.</li> <li>• Для приготовления выпечки используйте холодные ингредиенты, кроме случая, когда в рецепте указано иное.</li> </ul>				
<b>Рецепт / Процесс</b>		 <b>(Макс.)</b>			 <b>(Минуты)</b>
		5-литровая чаша	7-литровая чаша		
Выпечка и бисквитные изделия – перетираание жира с мукой	Вес муки	500 г	910 г	Мин → 1	2
Универсальные смеси для тортов “Все в одном”	Общий вес	2 кг	4 кг	Мин → Макс.	45 – 60 сек
	<b>Насадка для мягких смесей</b> Для взбивания крема и смешивания мягких ингредиентов.				
	<b>Советы</b> <ul style="list-style-type: none"> <li>• Чтобы не разбрызгивать ингредиенты, постепенно увеличивайте скорость.</li> <li>• При взбивании жира и сахара для приготовления смесей для тортов жир всегда должен быть комнатной температуры или предварительно размягчён.</li> </ul>				
<b>Рецепт / Процесс</b>		 <b>(Макс.)</b>			 <b>(Минуты)</b>
		5-литровая чаша	7-литровая чаша		
Взбивание масла/маргарина с сахаром		1,79 кг	4,55 кг	Мин → Макс.	4
Взбивание яиц в смесь для тортов				Мин → Макс.	1 – 4
Добавление муки, фруктов и т.д.				Мин → 1	30 – 60 сек

Расчетный размер яиц = средний (Вес 53 – 63 г)

## Рекомендуемые количества

**Данные представлены исключительно в ознакомительных целях и варьируются в зависимости от конкретного рецепта и ингредиентов.**

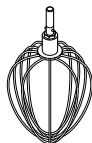

### Венчик

Для яиц, крема и суфле.

### Важно

- Чтобы не разбрызгивать ингредиенты, постепенно увеличивайте скорость.
- **Не используйте венчик для густых смесей (для тортов "все в одном" и при взбивании жира с сахаром для сливочного крема), так как это может привести к повреждению венчика.**
- Наилучшие результаты достигаются при использовании яиц комнатной температуры.  
Перед взбиванием яичных белков, убедитесь, что на венчике и чаше нет жира или яичного желтка.

Рецепт / Процесс	 (Макс.)			 (Минуты)
	5-литровая чаша	7-литровая чаша		
Яичные белки	8 (280 г)	16 (560 г)	Мин → Макс.	1½ - 2
Бисквиты без жира	620 г	930 г		4-6
Сливки	0,5 л	2 л		1½ - 3
Блинное тесто • Сначала поместите муку в чашу, а затем мокрые ингредиенты. • Смешивайте ингредиенты на минимальной скорости.	250 г Мука 500 г Молоко 200 г Яйца		Мин	10 сек
			Макс.	45-60 сек
Майонез • Для наилучших результатов поскребите чашу, добавив масла, и включите ещё на 10 минут на скорости "Max".	2 Яичный желток 10 г Горчица 200 мл Растительное масло		Макс.	1 - 1½

Расчетный размер яиц = средний (Вес 53 - 63 г)

**Используемые сливки для взбивания = свежие сливки для взбивания с содержанием жира как минимум 38 %.**

## Рекомендуемые количества

**Данные представлены исключительно в ознакомительных целях и варьируются в зависимости от конкретного рецепта и ингредиентов.**



### Насадка для замеса теста Для дрожжевых смесей для теста



#### Советы

##### Важно

- **Никогда не превышайте указанную норму загрузки: это может привести к перегрузке прибора.**
- Если вы слышите, что насадка с трудом справляется с перемешиванием, отключите, извлеките половину теста и вымешайте каждую половину по - отдельности.
- Ингредиенты перемешиваются лучше, если жидкость добавить в начале.

#### Дрожжи

- **Сухие дрожжи** (тип дрожжей, которые необходимо разводить водой): налейте тёплой воды в чашу. Затем добавьте дрожжи и сахар и оставьте на 10 минут до появления пены.
- **Свежие дрожжи** покрошите в муку.
- **Другие виды дрожжей:** следуйте указаниям производителя.

Рецепт / Процесс		 (Макс.)			 (Минуты)
		7-литровая чаша			
		Мин	Макс.		
Хлебное тесто (крутое)	Теплой воды	195 г	895 г	Мин 1	60 сек 3-4
	Грубой белой хлебопекарной муки	350 г	1,6 кг		
	Дрожжей быстрого действия	6 г	25 г		
	Жира	10 г	30 г		
	Соли	3 г	16 г		
	Общий вес	564 г	2,56 кг	Повторное замешивание Скорость 1	60 сек
Слабое дрожжевое тесто (на сливочном масле и яйцах)	Вес муки	250 г – 2,6 кг		Мин 1	60 сек 3-4
	Общий вес	478 г – 5 кг			

Расчетный размер яиц = средний (Вес 53 – 63 г)



## Сборка насадки для мягких смесей

См. схемы **P** - **R**

### Установка лезвия очистителя

- Лезвие очистителя уже установлено заводом - производителем и перед чисткой его всегда необходимо снимать.
- 1 Аккуратно установите гибкое лезвие очистителя на инструмент, поместив основание лезвия очистителя в прорезь, затем установите одной стороной в канавку и аккуратно зацепите конец. Повторите то же с другой стороны.

## Как пользоваться чашей Bowl Bright™ (подсветка внутри чаши)

- Ваша кухонная машина снабжена внутренней подсветкой, расположенной на нижней стороне головки миксера.
- Чтобы выключить подсветку внутри чаши, выберите BowlBright™ в настройках меню, а затем выберите "Off" (= Выкл.)

Примечание: Подсветка внутри чаши будет автоматически активироваться при включении прибора.

## Снятие и установка заглушек скоростных гнезд

### Заглушка высокоскоростного гнезда

- 1 Для снятия заглушки возьмитесь за ручку, расположенную с боковой стороны прибора, и поднимите вверх.
- 2 Для установки поместите заглушку над гнездом и подтолкните вниз так, чтобы она встала на место.

### Заглушка низкоскоростного гнезда

- 1 Чтобы снять заглушку, используйте рукоятку, расположенную сверху, и потяните за нее в направлении от центра прибора.
- 2 Для установки поместите заглушку на гнездо и подтолкните вниз так, чтобы она встала на место.

## Как установить и пользоваться крышкой для защиты от брызг

См. схемы **S** - **T**

Примечание: крышка для защиты от брызг подходит для использования только с 7-литровой чашей.

### Сборка

Устройство для защиты от брызг состоит из двух частей: защита головки 22 и непосредственно защита от брызг 23.

Защиту от брызг можно установить в чашу только после того, как установлена головка.

- 1 Поднимайте головку миксера, пока не услышите щелчок.
- 2 Наденьте фильтр головки на нижнюю часть головки миксера и надавите для фиксации.
- 3 Установите чашу на подставку.
- 4 Опустите головку миксера.
- 5 Положите крышку для защиты от брызг на край чаши и затем переместите вперед до упора.
- 1 В процессе перемешивания ингредиенты добавляются непосредственно в чашу через загрузочную воронку.
- 6 Чтобы снять защиту от брызг, потяните ее не себя с чаши миксера.
- 7 Чтобы снять защиту головки, поднимите головку миксера до упора. Извлеките насадку, если она установлена, а затем потяните защиту головки вниз из-под низа головки миксера.

Примечание: разрешается устанавливать или снимать защиту от брызг только при зафиксированном положении головки миксера.

**Рекомендуем регулярно снимать защиту головки для чистки.**

## Настройка насадок

См. схему **U**

### **К-образная насадка, венчик и насадка для мягких смесей**

На заводе насадки отрегулированы под высоту чаши, входящей в комплект поставки, и не требует регулировки.

Чтобы отрегулировать насадку, используйте подходящий гаечный ключ:

TYPE KWL90 = 19 мм

Для этого следуйте приведенным ниже инструкциям:

- 1 Отключите прибор от сети.
- 2 Поднимите головку миксера и вставьте венчик или взбивалку.
- 3 Опустите головку миксера. Если необходимо отрегулировать зазор, поднимите головку миксера и снимите насадку. В идеальном варианте венчик или К-образная насадка должны **почти** касаться дна чаши.  
**Насадка для мягких смесей.** В идеале она должна соприкоснуться с поверхностью чаши, чтобы она мягко вытирала чашу во время перемешивания.
- 4 С помощью подходящего гаечного ключа открутите гайку, чтобы можно было регулировать положение вала. Чтобы опустить насадку ближе к дну чаши, поверните вал против часовой стрелки.  
Чтобы приподнять насадку, поверните вал по часовой стрелке.
- 5 Закрутите гайку.

- 6 Установите насадку на место и опустите головку миксера. (Проверьте положение насадки, см. выше перечисленные пункты).
- 7 Повторяйте выше описанную процедуру до тех пор, пока насадка не будет установлена правильно. Как только насадка займет необходимое положение, тщательно закрутите гайку.

Примечание: гаечный ключ представлен исключительно в иллюстративных целях.

### **Насадка для замеса теста**

Положение данной насадки установлено производителем и не требует дальнейших переустановок.

## Уход и чистка

- Перед чисткой всегда выключайте машину и отключайте ее от сети питания.
- При первом использовании на низкоскоростном отверстии ② могут появляться следы смазки. Это нормально – просто вытрите смазку.

### **Блок электродвигателя и крышки отверстий**

- Протереть влажной тряпкой, высушить.
- Не использовать абразивы и не погружать в воду.

### **Чаши**

- Вымыть вручную, тщательно высушить или вымыть в посудомоечной машине.
- Не используйте проволочную щетку, металлическую мочалку или отбеливатель для чистки емкости из нержавеющей стали. Для удаления известкового налета используйте уксус.

- Не подвергайте прибор воздействию источников тепла (верхней панели электроплиты, электропечей, микроволновых печей).
- 5-литровую чашу можно поместить в 7-литровую для простоты хранения. (Не помещайте принадлежности в 5-литровую чашу, если она находится в 7-литровой.)

#### **Насадки и защита от брызг**

- Помыть руками, тщательно высушить или вымыть в посудомоечной машине.

#### **Можно мыть в посудомоечной машине**

- В качестве альтернативы см. таблицу иллюстраций на передней части прибора, где указано, какие компоненты можно мыть в машине.

## Рецепт

### **Маринад из чернослива**

*200 г прозрачного жидкого меда*

*50 г мягкого чернослива*

*50 мл воды*

- 1 Поместите все ингредиенты в мини измельчитель/мельницу. Поставьте в холодильник на ночь.
- 2 Установите насадку на стационарный миксер.
- 3 Включите импульсный режим на 5 секунд.
- 4 Используйте по назначению.

### **Белый хлеб с быстрой расстойкой**

*280 мл теплой воды*

*500 г грубой белой хлебопекарной муки*

*8 г дрожжей быстрого действия*

*10 г жира*

*5 г соли*

- 1 Поместите ингредиенты в чашу для подогрева в порядке, описанном выше.
- 2 Установите чашу на машину. Вставьте насадку для замеса теста и опустите головку миксера.
- 3 Месите на минимальной скорости в течение 1 минуты, затем на скорости 1 в течение 9 минут при уровне подогрева 3.
- 4 Снимите насадку для замеса теста.
- 5 Установите брызгозащитную крышку и поставьте тесто на расстойку на 40 минут на уровне подогрева 3.

## Обслуживание и забота о покупателях

- Если в работе прибора возникли какие-либо неполадки, перед обращением в службу поддержки прочтите раздел «Таблица поиска и устранения неисправностей» в данном руководстве или зайдите на сайт [www.kenwoodworld.com](http://www.kenwoodworld.com).
- Помните, что на прибор распространяется гарантия, отвечающая всем законным положениям относительно существующей гарантии и прав потребителя в той стране, где прибор был приобретен.
- При возникновении неисправности в работе прибора Kenwood или при обнаружении каких-либо дефектов, пожалуйста, отправьте или принесите прибор в авторизованный сервисный центр KENWOOD. Актуальные контактные данные сервисных центров KENWOOD вы найдете на сайте [www.kenwoodworld.com](http://www.kenwoodworld.com) или на сайте для вашей страны.
- Спроектировано и разработано компанией Kenwood, Соединенное Королевство.
- Сделано в Китае.



### **ВАЖНАЯ ИНФОРМАЦИЯ ПО ПРАВИЛЬНОЙ УТИЛИЗАЦИИ ИЗДЕЛИЯ СОГЛАСНО ДИРЕКТИВЕ ЕС ПО УТИЛИЗАЦИИ ЭЛЕКТРИЧЕСКОГО И ЭЛЕКТРОННОГО ОБОРУДОВАНИЯ (WEEE)**

По истечении срока службы изделие нельзя выбрасывать как бытовые (городские) отходы.

Изделие следует передать в специальный коммунальный пункт раздельного сбора отходов, местное учреждение или в предприятие, оказывающее подобные услуги.

Информация о коде даты производства может находиться на нижней поверхности продукта или около таблички с техническими данными. Код даты показан в виде кода года и месяца, за которым следует номер недели.

ОБРАТИТЕ ВНИМАНИЕ: Первые две цифры обозначают год, последние две цифры – порядковый номер недели года.

Например: 4-я неделя января 2020 года = 20T04

Адрес производителя:  
Kenwood Limited, New Lane, Havant,  
Hampshire PO9 2NH, UK  
Импортер и уполномоченная  
организация на принятие претензий:  
ООО «Делонги», Россия, 127055, Москва,  
ул. Сущевская, д. 27, стр. 3  
Тел.: +7 (495) 781-26-76

Модельность	TYPE KWL90
Напряжение	220 – 240 В
Частота колебаний	50 – 60 Гц
Максимальная суммарная мощность	1700 Вт
Мощность двигателя	1400 Вт
Мощность нагревателя	300 Вт
Условия хранения:	Температура: от + 5°C до + 45°C Влажность: < 80 %
Срок хранения:	Не ограничен.
Срок службы:	2 года ( 5 лет для отдельных видов товара).
Условия утилизации:	Утилизировать в соответствии с экологическими требованиями.
Условия транспортировки:	Во время транспортировки, не бросать и не подвергать излишней вибрации.
Условия реализации:	Правила реализации товара не установлены изготовителем, но должны соответствовать региональным, национальным и международным нормам и стандартам.

## Поиск и устранение неисправностей

Проблема	Причина	Решение
Венчик, К - образная насадка или насадка для мягких смесей стучат об зажим для помешивания.	Зажим для помешивания установлен.	Снимите зажим для помешивания: его следует использовать только в сочетании с насадкой для смешивания во время приготовления.
Не удастся установить низкоскоростные насадки.	Проверьте насадку на совместимость с моделью машины. Требуется резьбовая система фиксации (модель КАХ) 	Насадка должна быть снабжена резьбой системой фиксации КАХ  , чтобы устанавливаться в это гнездо. Если ваша насадка снабжена балочной системой Var  , вам следует воспользоваться адаптером КАТ002МЕ, чтобы установить ее в резьбовое отверстие системы фиксации Твист кухонной машины. <i>Дополнительную информацию см. на сайте <a href="http://www.kenwoodworld.com/twist">www.kenwoodworld.com/twist</a>.</i>
Кухонная машина останавливается в процессе работы. На дисплее появляется надпись “Сообщение об ошибке E27”.	Включилась защита от перегрузки или перегрева. Превышена допустимая норма загрузки.	Отключите устройство и устраните помеху или источник перегрузки. Если и это не помогает решить проблему, отключите устройство и дайте постоять 15 минут. Подключите к сети и перезапустите машину. Если не удастся запустить прибор, используя указанную выше процедуру, обратитесь в службу поддержки клиентов.
На прибор не подается питание/ экран не загорается.	Прибор не подключен к сети. Не работает выключатель On/Off.  Устройство вошло в режим ожидания.	Проверьте, включен ли прибор. Установите выключатель On/Off в положение On. Коснитесь экрана дисплея или поверните диск управления.
Прибор не работает.	Диск управления не нажат.	Для запуска работы нажмите на диск управления.
Таймер на экране дисплея не показывает обратный отсчет времени.	На стадии подогрева обратный отсчет времени на таймере будет происходить только по достижении нужной температуры.	Нормальная работа.

## Поиск и устранение неисправностей (продолжение)

<b>Проблема</b>	<b>Причина</b>	<b>Решение</b>
Затрудненное движение или вибрация в процессе работы.	Чаша загружена неравномерно, что вызывает чрезмерную вибрацию. Превышен максимальный объем продуктов, помещенных в чашу. Вы используете не ту насадку, которую надо, или установили не ту скорость.	Уменьшить количество продуктов или перераспределить их в чаше и снова включить прибор. См. инструкции по соответствующей программе и таблицы рекомендованных скоростей, чтобы использовать ту насадку, которую надо, и правильную скорость.
На дисплее отображается “- -”.	Шкала обнуляется.	Нормальная работа.
На дисплее отображается отрицательное число.	Дисплей не обнулен и либо чаша, либо ингредиенты удалены. Ингредиенты или предметы прижаты к нижней поверхности прибора или находятся под ним.  Прибор прижат к стене.	Либо обнулите экран, восполните недостающие ингредиенты или снова установите чашу. Не должно быть ингредиентов или предметов, прижатых к прибору, или находящихся под ним. Между прибором и стенами должно быть определенное пространство. Обнулите дисплей перед тем, как взвешивать следующие ингредиенты.
На дисплее не отображаются малые количества.	Взвешивается слишком малое количество.	Используйте чайную или столовую ложку для измерения очень малых объемов.
На дисплее меняется показатель веса.	Во время работы прибор перемещался.  В процессе работы головка миксера приподнята или опущена.	Всегда устанавливайте прибор на сухой, ровной, устойчивой поверхности перед взвешиванием. Убедитесь, что на кабель питания ничего не давит. Не перемещайте прибор и не прикасайтесь к чаше в процессе работы функции взвешивания. Обнулите дисплей перед тем, как взвешивать следующие ингредиенты.
Невозможно быстро переключиться между метрическими британскими единицами измерения.	Прибор перенастраивается на отображение выбранной ранее единицы и системы измерения.	Подождите 5 секунд и попробуйте снова.

**Алдыңғы беттегі суреттерді жазыңыз**

## Kenwood Ас Машинаныңызды біліңіз

Соншама көп қондырғылары бар Kenwood сатып алғаныңызбен құттықтаймыз. Бұл жай араластырғыштан әлдеқайда көп. Бұл жетілдірілген ас машинасы. Оның қолдануы сізді рақаттанады деп үміттенеміз.

Берік. Сенімді. Әмбебап. Kenwood.

## Қауіпсіздік

- Осы нұсқаулықтарды мұқият оқыңыз және келешекте пайдалану үшін сақтаңыз.
- Барлық орауыштарды және белгілерін алып тастаңыз.
- Егер аша немесе кабель зақымдалған болса, ол қауіпсіздік мақсатында қауіптің алдын алу үшін Kenwood немесе өкілетті Kenwood жөндеушісі тарапынан ауыстырылуы керек.
- Құралдарды/тіркемелерді орнатудан немесе алып тастаудан бұрын, пайдаланып болғаннан кейін және тазалаудан бұрын қуат түймесін өшіріп, қуат кабелін қуат көзінен ажыратыңыз.
- Саусақтарыңызды қозғалатын бөлшектерден мен бекітілен қондырғылардан аулақ ұстаңыз.
- Ас машинаны жұмыс жасағанда ешқашан назарсыз қалдырмаңыз.
- Зақымдалған аспапты ешқашан қолданбаңыз. Оны тексеріп, жөндеуге жіберіңіз: 'қызмет көрсету және тұтынушыларға кеңес' бөлімін қараңыз.
- Ас машинаның басы жоғары көтерілген жағдайда ешқашан қолданбаңыз.
- Сымның төмен салпылдап, баланың қолына түсуін ешқашан болдырмаңыз.
- Қуат бөлігінің, сым мен айырдың сулануын ешқашан болдырмаңыз.
- Рұқсат етілмеген және бір уақытта бірден артық қондырғыны қолданбаңыз.
- Ұсынылатын қолданыс кестесінде көрсетілген максималды мөлшерлер мен жылдамдықтардан ешқашан аспаңыз.
- Қондырғыны қолданғанда қамтылатын қауіпсіздік нұсқаманы оқып, оны қолданыңыз.



- Аспапты көтергенде абайлаңыз, ол ауыр. Көтеру алдында бас төмен дұрыс бекітіліп, тостаған, жабдықтар, сыртқы қақпақтар мен сымның қауіпсіз орналасқанына көзіңізді жеткізіңіз.
- Құрылғыны жылжитқан кезде әрқашан тұғырық негізінен және миксер басынан ұстаңыз. Құрылғыны тостаған тұтқасынан көтеруге немесе алып жүруге **БОЛМАЙДЫ**.
- Олардың ыстық болуы мүмкін болғандықтан, ұзақ уақыт қолданған соң табақ құралдарын алған кезде абайлаңыз.
- Балалардың аспаппен ойнамауын қадағалаңыз.
- Тостаған бос болған кезде ешқашан құрылғыны жылу режимінде жұмыс істетпеңіз.
- Шашыраудан қорғау қалқанын ешқашан 5 литрлік тостағанмен пайдаланбаңыз. Шашыраудан қорғау қалқанын тек 7 литрлік тостағанмен ғана қолдануға болады.
- Егер 5 литрлік тостаған 7 литрлік тостағанның ішіне салынған болса, тостаған құралын Стационарлық миксерге орнатпаңыз.
- Желдету саңылаулары арқылы ешқашан ешнәрсе енгізбеңіз.
- Бұл құрылғыны пайдаланған кезде оның жиектен алшақ жерде тегіс беткейге орналастырылғанына көз жеткізіңіз. Оның қабырғадан кемінде 10 см. ұзақтықта және желдету саңылауларының бұғатталмағанына көз жеткізіңіз. Аспалы шкафтардың астына орналастырмаңыз.
- Табақты ешқашан кез келген басқа ыстық көзімен қолданбаңыз.
- Табақтың ішкі жағы қыздыру тоқтатылғаннан кейін де ұзақ уақыт ыстық болады. Ұстаған кезде абай болыңыз және табақты ыстыққа сезімтал беткейлерге қойған кезде жұмыс беткейін қорғайтын төсемені қолданыңыз.
- Өнімде белгіленген  таңба қолданыс барысында ысуы мүмкін болған беткейді білдіреді.

- Араластырғыштың басын бекітілген қондырғымен қозғап көтермеңіз, ас машина тұрақсыз болуы мүмкін.
- Құрылғыны жиіек маңайында жұмыс істетпеңіз немесе жұмыс беткейінен шығып тұратындай етіп қоймаңыз немесе тіркеме орнатылған кезде оған күш түсірмеңіз, себебі бұл құрылғының тұрақсызданып, аударылып кетуіне және нәтижесінде зақым алуға әкелуі мүмкін.
- Бұл құрал олардың құралды қауіпсіз қолдануы туралы нұсқау берілсе немесе басқа адамның бақылауында болса және олардың туындауы мүмкін қауіп туралы түсінігі болса, білімі немесе тәжірибесі жеткіліксіз немесе физикалық, сезу немесе ойлау қабілеті нашар адамдар қолдануға арналған.
- Құралды дұрыс қолданбау нәтижесінде зақым келуі мүмкін.
- Бұл құралды балалар қолданбау керек. Құрал мен оның сымын балалардың қолы жетпейтін жерге қойыңыз.
- Максималды мән ең үлкен жүктемені алатын мини чоппер/ұсақтағыш тіркемесіне негізделеді. Өзге тіркемелер азырақ жүтемені алуы мүмкін.
- Құрылғыны тек үй шаруасына байланысты қолданыңыз. Егер құрылғы өз міндетіне сай мақсатта қолданылмаса немесе берілген нұсқаулықты дұрыс сақтамаған жағдайда Kenwood компаниясы ешқандай жауапкершілікті өз мойнына алмайды.
- Бұл құрал сыртқы таймер немесе бөлек қашықтан басқару жүйесі ретінде жұмыс істеуге арналмаған.

#### **Токқа қоспас бұрын**

- Электр көзінің құрылғының төменгі жағында көрсетілгенмен бірдей екенін тексеріңіз.
- **ЕСКЕРТУ: БҰЛ ҚҰРЫЛҒЫНЫ ЖЕРГЕ ТҰЙЫҚТАУ ҚАЖЕТ.**
- Бұл құрылғы тағаммен бірге қолданылатын материалдар мен заттар бойынша 1935/2004 ЕС ережесіне сай келеді.

#### **Алғашқы рет қолдану алдында**

- Бөліктерін жуыңыз: «Күту және тазалау» бөлімін қараңыз.

## Перне

### Қондырғы шығыстары

- ① Жоғары жылдамдық шығысы
- ② Баяу жылдамдық шығысы
- ③ Тостаған жабдығының ұяшығы

### Араластырғыш

- ④ Жоғары жылдамдықты шығысының қақпағы
- ⑤ Араластырғыш басы
- ⑥ Басын босату иінтірегі
- ⑦ Қосу/өшіру қосқышы
- ⑧ Дисплей экраны
- ⑨ Басқару дискісі
- ⑩ Қуат бөлігі
- ⑪ a 7 л. жылыту тостағаны
- ⑪ b 5 л. тостаған
- ⑫ «Bowl Bright™» тостаған ішіндегі көмескі жарық
- ⑬ Баяу жылдамдықты шығыс қақпағы
- ⑭ Температура сенсоры
- ⑮ Жылыту табағы
- ⑯ Желдеткіш саңылауы
- ⑰ К- талқандағыш
- ⑱ Кілегей ұрғышы
- ⑲ Шайқағыш
- ⑳ Қамыр құралы
- ㉑ Қалақша
- ㉒ Бас қалқаны
- ㉓ Шашыраудан қорғау
- ㉔ Ингредиенттерді салу науасының қақпағы



*Ескерту: сомынды бұрайтын кілт тек суреттеу мақсатымен көрсетілген және орамада қамтылмайды.*

## Қосымша қондырғылар

Сіздің ас машинаңызбен қолданылатын бірқатар қосымша қондырғылар бар. Орамадағы қондырғы үндеухатын немесе [www.kenwoodworld.com](http://www.kenwoodworld.com) сайтымен қондырғылардың толық қатарын мен орамаға кірмеген қондырғыны қалайша сатып алуға болатынын қараңыз.

### Ескерту: баяу жылдамдық шығысының қондырғылары

Баяу жылдамдық шығысы ас машинаңыздың түрін Бұрау Қосу Жүйесімен ажыратады. Ол Бұрау Қосу Жүйесінің қондырғыларын қолдана алу үшін жасалған.

Баяу жылдамдықты шығысы үшін жаңа қондырғыларды сатып алғанда, ас машинаңызбен үйлесімділігін тексергеніңіз жөн. Барлық Бұрау Қосу Жүйесінің қондырғыларын КАХ деп басталатын өнім коды және сонымен орамада бейнеленген Бұрау таңбасы  арқылы теңдестіруге болады. Қосымша ақпарат үшін [www.kenwoodworld.com/twist](http://www.kenwoodworld.com/twist) қараңыз. Егер қондырғыларыңыз панельді қосу жүйесіне  сәйкес келсе, онда сізге ас машинаңызда бұрап қосу жүйесін  қолдану үшін орамада қамтылған КАТ002МЕ жалғастырғышын қолдану қажет. Қосымша ақпарат үшін [www.kenwoodworld.com/twist](http://www.kenwoodworld.com/twist) қараңыз.

## Асүй комбайнын пайдалану үшін - Қолмен орындау режимі

### **A - I** суреттерін қараңыз

- Жылыту табағының аймағы, температура сенсоры мен тостаған негізінің сыртқы беткейі таза екеніне көз жеткізіңіз. Оны орындамау температура сенсорына әсер етіп, нәтижесінде құрылғы нашар жылытатын болады.
- 1 Қуат кабелін қосып, қосу/өшіру қосқышын басыңыз.
- 2 Миксердің басын көтеру иінтірегін басып, оны құлыптанғанша көтеріңіз.
- 3 Тостағанды орнатып, оны құлыптау үшін сағат тілінің бағытымен бұраңыз.
- 4 Қажетті жабдықты ұяшыққа орнатыңыз. Одан кейін басып жабдықты бекіту үшін айналдырыңыз.
- 5 Араластырғыш басын иінтіректі басып төмендетіңіз және араластырғыш басын бекітілгенше төмендетіңіз.
- 6 Қажетті уақытты, жылдамдықты және жылыту деңгейін орнатыңыз. Үздіксіз жылдамдықтарды пайдалану үшін басқару дискісін сағат тілінің бағытымен, ал араластыру аралықтары мен пульс (P) мүмкіндігін пайдалану үшін сағат тіліне қарсы бағытта бұраңыз. Пульсирлеу функциясын белсендіру үшін басқару дискісін басып ұстап тұрыңыз.
- 7 Бастау үшін басқару дискісін басыңыз.
- 8 Құрылғыны кез келген уақытта тоқтату/кідірту үшін басқару дискісін басыңыз.
- 9 Құрал ұяшығындағы құралды құлыптан шығару үшін оны сағат тілінің бағытымен бұрау арқылы босатып, алып тастаңыз.

### **Маңызды**

Басқа шығыстарын қолданғанда тостаған жабдықтары бекітілген немесе тостаған ішінде сақталғанына көзіңізді жеткізіңіз.

## Алдын ала орнатылған бағдарламаларды пайдалану

### **J - L** суреттерін қараңыз

- 1 Алдын ала орнатылған параметрлер мәзіріне кіру үшін саусағыңызбен оң жаққа қарай өткізіңіз.
- 2 Пайдаланғыңыз келген алдын ала орнатылған параметрді таңдаңыз.
- 3 Дисплей экранындағы нұсқауларды орындаңыз.
- 4 Бастау үшін басқару дискісін басыңыз.
- 5 Құрылғыны кез келген уақытта тоқтату үшін басқару дискісін басыңыз. Тостаған ыстық болуы мүмкін болғандықтан, абай болыңыз.

## Жылытқаннан кейін

- Құрылғы жылыту режимінде жұмыс істеп тұрған кезде немесе жылытудан кейін құрылғының қандай да бір бөлшегін, ӘСІРЕСЕ ТОСТАҒАНДЫ, ЖЫЛЫТУ ТАБАҒЫН ЖӘНЕ ҚҰРАЛДАРДЫ пайдаланғанда немесе ұстағанда абай болыңыз, себебі олар құрылғы өшірілгеннен кейін әлі де ұзақ уақыт бойы ЫСТЫҚ болып тұрады.
- Тостағанды алып тастау және тасу үшін оның екі жағындағы тұтқаларын пайдаланыңыз. Ыстық тостағанды немесе ыстық құралдарды ұстаған кезде пешке арналған қолғапты киіп алыңыз.







## Өлшеу функциясын пайдалану үшін



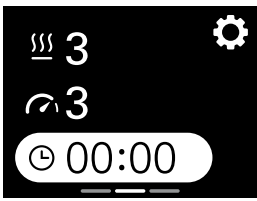
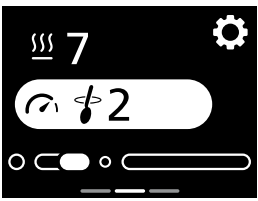
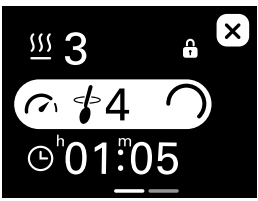

### **М - О суреттерін қараңыз**











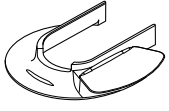















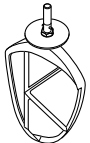

- 1 Тостағанды орнатыңыз.
- 2 Өлшеу функциясын таңдау үшін өлшеу экраны пайда болғанша саусағыңызбен солға қарай өткізіңіз.
- 3 Таразыны нөлдеңіз.
- 4 Ингредиенттерді өлшеңіз.
- 5 Өлшем бірліктерін өзгерту үшін өлшеу экранындағы өлшем бірлігі түймесін басыңыз.

Ескертпе: Өлшеуден бұрын құрылғыны әрқашан құрғақ, тегіс, тұрақты беткейге орналастырыңыз. Өлшеу кезінде миксерге немесе тостағанға күш салмаңыз, себебі бұл таразының дәлдігіне әсер етуі мүмкін. Өлшеу функциясын миксердің басы төменде немесе жоғарыда болған күйде пайдалануға болады.

## Дисплей экранының түсініктемесі







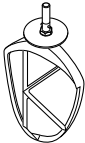

		
	<p>Параметрлер мәзірін ашу үшін осы белгішені басыңыз.</p>	
 <p>30:00 m s</p>	<p>Сағат (h), минут (m) және секунд (s) ретінде таңдалған уақытты көрсетеді.</p>	
	<p>Таңдалған араластыру аралығын көрсетеді. Егер үзікті жылдамдық (2 → 4) таңдалса, сақина үдемелі түрде ұлғайып, құрылғы толған кезде араластыру функциясын іске қосады.</p>	
	<p>Таңдалған жылыту деңгейін көрсетеді. Пульсирленіп тұрған қызыл фон машинаның қызу режимінде екенін көрсетеді. Бірыңғай қызыл фон асүй комбайнының орнатылған жылыту деңгейіне жеткенін білдіреді.</p>	
	<p>Параметрді реттеу мүмкін емес екенін білдіреді.</p>	
	<p>Үзікті түрде араластыру аралықтары мен пульсті қолдану үшін басқару дискісін сағат тіліне қарсы бағытта бұраңыз. Үздіксіз жылдамдықтарды пайдалану үшін басқару дискісін сағат тілінің бағытымен бұраңыз.</p>	

<b>Жылыту бойынша кеңестер</b>		
Жылыту деңгейі	Ұсынылатын қолданыс	
1	Жұмсарту	
2	Толықсыту	
3		
4		
5	Швейцариялық меренга	
6	Шоколадты еріту	
7		
8		
9	Сабайон	
	(P)	Пульсирлеу — максималды жылдамдықтың қысқа мерзімді толқулары үшін таңдаңыз. Пульсирлеу параметрін пайдалану үшін басқару дискісін басып ұстап тұрыңыз.
		Үздіксіз араластыру — миксер тұрақты баяу жылдамдықта жұмыс істейді. Жеңіл ингредиенттерді ауыр қоспалармен араластыру үшін, мысалы, меренгаларды, жеміс десерттерін және женуаз бөліштерін жасап, оларға баяу ұн мен жемістерді қосу үшін қолданылады.
		Араластыру аралығы 2 — қысқа мерзімді кідірістермен үздіксіз түрде араластыру. Бұл жылдамдыққа орнатылған кезде әр 5 секунд сайын аралықты түрде баяу жылдамдықта жұмыс істейді.
		Араластыру аралығы 3 — орташа кідірістермен үздіксіз түрде араластыру. Бұл жылдамдыққа орнатылған кезде әр 15 секунд сайын аралықты түрде баяу жылдамдықта жұмыс істейді.
		Араластыру аралығы 4 — ұзақ кідірістермен үздіксіз түрде араластыру. Бұл жылдамдыққа орнатылған кезде әр 30 секунд сайын аралықты түрде баяу жылдамдықта жұмыс істейді.
	Мин. — макс. жылдамдық	Біртіндеп максималды шамаға дейін ұлғаятын үздіксіз жылдамдықтар.

Алдын ала орнатылған параметрлерді пайдалану кестесі				 <b>(Макс.)</b>	
Алдын ала орнатылған параметр	Ұсынылатын құрал	Әдепкі параметрлер (реттеуге болатын)	Рецепт идеялары / қолданыстар	5 л.	7 л.
Қамырды көтеру		 <b>1 сағат</b> (20 минут - 1 сағат)  <b>ӨШІРУ</b>   <b>2</b>	Ашытқы қосылған қамырды көтеру		2,58 кг. Жалпы салмағы
Шоколадты еріту		 <b>10 минут</b> (3 минут - 1 сағат)  <b>1</b>   <b>7</b>	Шоколадты мусс		300 г. (2 см. бөліктерге бөліп кесіңіз)
Швей-цариялық меренга		 <b>10 минут</b>  <b>Макс.</b>  <b>4</b>	Сары май кілегейнен жасалған глазурь негізі		240 г. жұмыртқа ақуызы 480 г. қант ұнтағы 80 г. су
Жұмыртқа ақуызын ұрып шайқау		 <b>2 минут</b> (1 минут - 5 минут)  <b>Макс.</b> (Мин. - Макс.)  <b>ӨШІРУ</b> 	Шоколад мусы үшін жұмыртқа ақуызы		Ұсынылған қолданыс кестесін қараңыз
Бисквитті бөліш		 <b>1 минут</b> (30 секунд - 5 минут)  <b>1 - Макс.</b> (1 - Макс.)  <b>ӨШІРУ</b> 	«Виктория» бисквитті бөліштері		Ұсынылған қолданыс кестесін қараңыз
Қамыр Илеу - Нан қамыры (ашытқы қосылып, қатты иленген)		 <b>5 минут</b> (5 минут - 30 минут)  <b>Мин. 1-ге дейін</b> (мин. - 2)  <b>ӨШІРУ</b> 	Тоқаштар, пицца		Ұсынылған қолданыс кестесін қараңыз

## Ұсынылған қолданыс сызбасы

**Бұл тек нұсқаулық ретінде берілген және өңделетін нақты рецепт пен ингредиенттерге байланысты әр түрлі болады.**

	<b>К- талқандағыш</b> Торт, печенье, кондитерлік өнімдер, глазурь, салма, эклер және картоп пюресін жасауға арналған.				
	<b>Пайдалы кеңестер</b> <ul style="list-style-type: none"> <li>• Ингредиенттерді шашыратпас үшін, жылдамдықты жүйелі арттырыңыз.</li> <li>• Ингредиенттерді толығымен араластыру үшін, араластыруды тоқтатып, тостағанды қалақшамен жиі қырып отырыңыз.</li> <li>• Рецептте басқаша көрсетілмесе, пастаға суық ингредиенттерді пайдаланыңыз.</li> </ul>				
<b>Рецепт / процесс</b>		 <b>(Макс.)</b>			 <b>(Минуттар)</b>
		<b>5 л. тостаған</b>	<b>7 л. тостаған</b>		
Паста және бисквиттер — етті ұнға салу	Ұн салмағы	500 г	910 г	Мин → 1	2
Барлығы бір кексте араласады	Жалпы салмағы	2 кг	4kg	Мин → Макс	45 - 60 сек
	<b>Кілегей ұрғышы</b> Кілегей жасауға және жұмсақ ингредиенттерді араластыруға арналған				
	<b>Пайдалы кеңестер</b> <ul style="list-style-type: none"> <li>• Ингредиенттерді шашыратпас үшін, жылдамдықты жүйелі арттырыңыз.</li> <li>• Кекс қанты мен тұнған майды араластырған кезде майды үнемі бөлме температурасында пайдаланыңыз немесе оны жұмсартыңыз.</li> </ul>				
<b>Рецепт / процесс</b>		 <b>(Макс.)</b>			 <b>(Минуттар)</b>
		<b>5 л. тостаған</b>	<b>7 л. тостаған</b>		
Тұнған май/маргарин және қант		1,79 кг	4,55 кг	Мин → Макс	4
Жұмыртқа мен кекс қоспасын шайқау				Мин → Макс	1 - 4
Ұн, жеміс, т. б. қосу				Мин → 1	30 - 60 сек

Қолданылған жұмыртқа өлшемі = орташа өлшемі (салмағы: 53-63 г).



## Ұсынылған қолданыс сызбасы

**Бұл тек нұсқаулық ретінде берілген және өңделетін нақты рецепт пен ингредиенттерге байланысты әр түрлі болады.**

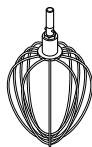



### Шайқағыш

Жұмыртқаларға, кілегейге және суфлелерге арналған.

### Маңызды

- Ингредиенттерді шашыратпас үшін, жылдамдықты жүйелі арттырыңыз.
- **Ауыр қоспаларды араластыру (мысалы, кілегей мен қамыры бір тостағанда әзірленетін торттар және май мен қанттан жасалатын кілегей) үшін шайқағышты пайдаланбаңыз, себебі ол зақымдалуы мүмкін.**
- Жұмыртқа бөлме температурасында болған кезде үздік нәтижелерге қол жетеді.  
Жұмыртқа ағын шайқау алдында шайқағышта немесе тостағанда май немесе жұмыртқа сарысы жоқтығына көз жеткізіңіз.

Рецепт / процесс	 (Макс.)			 (Минуттар)
	5 л. тостаған	7 л. тостаған		
Жұмыртқа ағы	8 (280 г)	16 (560 г)	Мин → Макс	1½ - 2
Майсыз спонждар	620 г	930 г		4-6
Қаймақ	0.5L	2L		1½ - 3
Құймақ майы	250 г Ұн 500 г Сүт 200 г Жұмыртқа		Мин	10 сек
<ul style="list-style-type: none"> <li>• Сулы ингредиенттерден кейін тостағанға ұн қосыңыз.</li> <li>• Ингредиенттерді біріктіру үшін минималды жылдамдықта араластырыңыз.</li> </ul>			Макс	45-60 сек
Майонез	2 Жұмыртқа сарысы 10 г Қыша 200 мл Көкөніс майы		Макс	1 – 1½
<ul style="list-style-type: none"> <li>• Үздік нәтижелерге қол жеткізу үшін, майды қосқаннан кейін тостағанды қырып, макс жылдамдықта қосымша 10 сек іске қосыңыз.</li> </ul>				

Қолданылған жұмыртқа өлшемі = орташа өлшемі (салмағы: 53–63 г).

**Қолданылатын көпіршітілген кілегей = Құрамында ең аз 38% майы бар балғын көпіршітілген кілегей.**

## Ұсынылған қолданыс сызбасы

**Бұл тек нұсқаулық ретінде берілген және өңделетін нақты рецепт пен ингредиенттерге байланысты әр түрлі болады.**



### Қамыр құралы

Ашыған қамыр қоспаларына арналған

### Кілегей ұрғышы

#### Маңызды

- **Көрсетілген максималды сыйымдылықтардан асыруға болмайды, себебі машинаға артық жүк салынуы мүмкін.**
- Машинаның қиын жұмыс істеп жатқанын естісеңіз, оны өшіріп, қамырдың жартысын шығарып, әрбір жартысына бөлек-бөлек істеңіз.
- Бірінші сұйықтық құйсаңыз, ингредиенттер жақсы араласады.

#### Ашытқы

- **Кептірілген ашытқы** (қайта жасауға қажет түрі): тостағанға жылы су құйыңыз. Одан кейін ашытқы мен қант қосып, көбіктенгенше шамамен 10 минутқа қалдырыңыз..
- **Таза ашытқы:** ұнға аунатыңыз.
- **Ашытқының басқа түрлері:** өндіруші нұсқауларын орындаңыз.

Рецепт / процесс		 (Макс.)			 (Минуттар)
		7 л. тостаған			
		Мин	Макс		
Нан қамыры (жақсы ашыған)	Жылы су	195 г	895 г	Мин 1	60 сек 3-4
	Қатты бидайдан жасалған ақ ұн	350 г	1,6 кг		
	Тез әрекет ететін ашытқы	6 г	25 г		
	Шошқа майы	10 г	30 г		
	Тұз	3 г	16 г		
	Жалпы салмағы	564 г – 2,56 кг		Қайта илеу 1-жыл-дамдық	60 сек
Жұмсақ ашыған қамыр (маймен және жұмыртқамен байытылған)	Ұн салмағы	250 г – 2,6 кг		Мин 1	60 сек 3-4
	Жалпы салмағы	478 г – 5 кг			
				Қайта илеу 1-жыл-дамдық	60 сек

Қолданылған жұмыртқа өлшемі = орташа өлшемі (салмағы: 53-63 г).

## Кілегей ұрғышын құрастыру үшін

### **P - R** суреттерін қараңыз

#### **Тазаалағыш алмасты орнату**

- Тазаалағыш алмас орнатылған күйде жеткізіледі және тазаалаудан бұрын оны әрқашан алып тастау қажет.
- 1 Тазаалағыш алмас негізін ұяшыққа орналастыру арқылы икемді тазаалағыш алмасты абайлап орнатып, ұшын өз орнына жәймендеп ілістіргенше бір жағын жырақшаға орнатыңыз. Екінші жағында да дәл осы әрекетті қайталаңыз.

## Bowl Bright™ (Тостаған ішіндегі көмескі жарық) мүмкіндігін пайдалану үшін

- Ас үй құрылғысы миксер механизмінің төменгі жағында орналасқан табақта жарықтандыру мүмкіндігімен жабдықталған.
- Тостаған ішіндегі көмескі жарықты өшіріп, параметрлер мәзірінен BowlBright™ функциясын таңдаңыз да, «өшіру» түймесін басыңыз.

Ескертпе: Құрылғы өшірілген кезде тостаған ішіндегі көмескі жарық автоматты түрде белсендіріледі.

## Сыртқы қақпақтарын алып тастау және салу үшін

### **Жоғары жылдамдықтағы сыртқы қақпағы**

- 1 Қақпақты алу үшін, бүйіріндегі шетін қолданып, оны жоғары қарай көтеріңіз.
- 2 Орнату үшін қақпақты шығыстың үстіне орналастырып, өз орнына түсіріңіз.

### **Төмен жылдамдықтағы сыртқы қақпағы**

- 1 Қақпақты алып тастау үшін үстіңгі жақтағы тұтқаны қолданып, сыртқа қарай тартыңыз.
- 2 Орнату үшін қақпақты шығыстың үстіне орналастырып, өз орнына итеріңіз.

## Шашырау қорғанысын бекіту мен қолдану

### **S - T** суреттерін қараңыз

Ескертпе: Шашыраудан қорғау қалқанын тек 7 л. тостағанмен ғана пайдалануға болады.

### **Жинау үшін**

Шашырау қорғанысын жинау екі бөліктен тұрады: бас қалқаны 22 және шашыраудан қорғау 23.

Шашырау қорғанысы тостағанға бас қалқанды алмайынша бекітілмейді.

- 1 Араластырғыш басын бекітілгенге дейін көтеріңіз
- 2 Бас қалқанды жоғарыда араластырғыш басының астында толық орналастырып бекітіңіз.
- 3 Тостағанды негізге орналастырыңыз.
- 4 Араластырғыш басын төмендетіңіз.
- 5 Шашырау қорғанысын тостаған шетіне толықтай орналастырып, алға қарай жылжытыңыз.
- Араластыру кезінде құрамдас бөліктер тостағанға тікелей жүктеу астауы арқылы қосыла алады.
- 6 Шашырау қорғанысын алу үшін оны жай ғана араластырғыш тостағаннан жылжытыңыз.
- 7 Бас қалқанды алу үшін араластырғыш басын бекіткенінше көтеріңіз. Егер бекітілген жабдық болса, оны алып тастаңыз, одан кейін бас қалқанды араластырғыш басының астыңғы жағынан төмен қарай тартыңыз.

Ескерту: араластырғыш басы бекітілген күйде болғанда шашырау қоғанысын бекітіңіз немесе алып тастаңыз.

**Біз бас қалқанның әрдайым араластырғыш басынан алынып, жуынуын ұсынамыз.**

## Жабдықты реттеу

### **U** суретін қараңыз

#### **К ұрғышы, шайқағыш және кілегей ұрғышы**

Жабдықтар зауытпен қамтылған тостағанға дұрыс биіктікте орнатылып, реттеуді қажет етпейді. Сонда да егер сіз жабдықты реттегіңіз келсе, дұрыс өлшемді сомынды бұрайтын кілтті қолданыңыз.

KWL90 типі = 19 мм

Одан кейін төменгі нұсқауларды қараңыз:

- 1 Аспапты қуат көзінен ажыратыңыз.
- 2 Араластырғыш басын көтеріп, шайқағыш немесе талқандағышты енгізіңіз.
- 3 Араластырғыш басын төмендетіңіз. Егер саңылау реттеуді қажет етсе, араластырғыш басын көтеріп, жабдықты алып тастаңыз. Шайқағыш пен К-талқандағыш тостағанның түбіне **дерлік** жанасуы керек.  
**Кілегей ұрғышы** - Мінсіз түрде ол тостаған беткейімен жанасуы қажет, солайша араластыру кезінде ол тостағанды ақырындап тазалап тұрады.
- 4 Сәйкес сомынды бұрайтын кілтті қолданып, білікті реттеу мүмкін болатындай сомынды босатыңыз. Жабдықты тостаған түбіне жақын орнату үшін білікті сағат тілінің бағытына қарсы бұрыңыз. Жабдықты тостаған түбінен алыс орнату үшін білікті сағат тілінің бағытымен бұрыңыз.

- 5 Сомынды қайта бұраңыз
- 6 Жабдықты араластырғышқа бекітіп, араластырғыш басын төмендетіңіз. (Оның күйін тексеріңіз, жоғарыда қараңыз).
- 7 Керек болса, жоғарыдағы кадамдарды жабдық дұрыс орнатылмағанша қайталаңыз. Одан кейін сомынды ақырын бұраңыз.
- 1 Ескерту: сомынды бұрайтын кілт тек суреттеу мақсатымен көрсетілген.

### **Қамыр құралы**

Бұл жабдық зауытта орнатылады және реттеуді қажет етпейді.

## Қүту және тазалау

- Жуу алдында әрқашан өшіріп, қуат көзінен ажыратыңыз.
- Баяу жылдамдық шығысында ② оны алғашқы рет қолданғаннан кейін май пайда болуы мүмкін. Бұл қалыпты – оны жай ғана сүртіңіз.

### **Қуат бөлігі мен шығыс қақпалары**

- Дымқыл шүберекпен сүртіп, құрғатыңыз.
- Абразивті заттарды ешқашан қолданбаңыз немесе суға батырмаңыз.

### **Тостағандар**

- Қолмен жуып, одан кейін жақсылап құрғатыңыз немесе ыдыс жуғыш машинада жуыңыз.
- Ешқашан металл қылшақты, болат жөкені немесе ағартқышты тот баспайтын болат тостағанды жуу үшін қолданбаңыз. Қаспақты алу үшін сірке қышқылын қолданыңыз.
- Ыстықтан аулақ ұстаңыз (плита, пеш, микротолқынды пеш).
- Оңай сақтау үшін 5 литрлік тостағанды 7 литрлік тостағанның ішіне салып қоюға болады. (7 литрлік тостағанның ішіне салған

кезде 5 литрлік тостағанның ішіне құралдарды салмаңыз).

### **Қондырғылар мен шашырау қорғанысы**

- Қолмен жуып, одан кейін жақсылап құрғатыңыз немесе ыдыс жуғыш машинада жуыңыз.

### **Ыдыс жуу**

- Балама түрде ыдыс жуу машинасының бетінде берілген жууға болатын ыдыстарды көрсететін суреттер кестесін қараңыз.

### **рецепт**

#### **Қара өрік маринады**

200 г. таза сұйық бал

50 г. жұмсақ қара өрік

50 мл. су

- 1 Барлық ингредиенттерді шағын ұсақтағышқа/майдалағышқа салыңыз. Түні бойына тоңазытқышқа салып қойыңыз.
- 2 Тіркемені Стационарлық миксерге орнатыңыз.
- 3 5 секунд бойына пульсирлеу функциясын қосыңыз.
- 4 Қажетінше пайдаланыңыз.

#### **Тез толықситын ақ нан**

280 мл жылы су

500 г қатты бидайдан жасалған ақ ұн

8 г тез әрекет ететін ашытқы

10 г шошқа майы

5 г тұз

- 1 Жоғарыда көрсетілген ретпен ингредиенттерді жылыту тостағанына салыңыз.
- 2 Тостағанды асүй комбайнына орнатыңыз. Қамыр құралын енгізіп, миксердің басын төмендетіңіз.
- 3 Құрылғы 3-жылыту деңгейіне орнатылған күйде 1 минут бойы минималды жылдамдықпен, одан кейін 9 минут бойы 1-жылдамдықпен илеңіз.
- 4 Қамыр құралын алып тастаңыз.
- 5 Шашыраудан қорғау қалқанын орнатып, қамырды 40 минут бойы 3-жылыту деңгейінде толықсытыңыз.

### **Қызмет көрсету және тұтынушыларға кеңес**

- Құрылғының жұмысында қандай да болмасын ақаулық туындайтын болса, көмек сұрамас бұрын, нұсқаулықтағы «ақаулықтарды жою нұсқаулығы» бөлімін қараңыз немесе [www.kenwoodworld.com](http://www.kenwoodworld.com) торабына өтіңіз.
- Өнім өнімді сатып алған елдегі тұтынушы құқықтары мен кез келген бар кепілдемеге қатысты барлық заңдарға сәйкес кепілдемемен берілетінін ескеріңіз.
- Kenwood өнімі дұрыс жұмыс істемесе немесе қандай да болмасын кемшіліктер табылған болса, оны өкілетті KENWOOD қызмет көрсету орталығына әкеліңіз немесе беріп жіберіңіз. Ең жақын орналасқан KENWOOD қызмет көрсету орталығының жаңартылған деректерін [www.kenwoodworld.com](http://www.kenwoodworld.com) торабынан немесе еліңізге тән веб-тораптан қараңыз.
- Біріккен Корольдіктегі Kenwood компаниясы жобалаған және жасап шығарған.
- Қытайда жасалған.



**ЭЛЕКТР ЖӘНЕ ЭЛЕКТРОНДЫҚ ЖАБДЫҚТЫҢ ҚАЛДЫҚТАРЫ БОЙЫНША  
ЕУРОПАЛЫҚ (WEEE) ДИРЕКТИВАМЕН БІРГЕ ҚОЛДАНЫЛАТЫН ӨНІМДІ ДҰРЫС  
ТАСТАУҒА АРНАЛҒАН МАҢЫЗДЫ МӘЛІМЕТТЕР**

Өз жұмысын тоқтатқан кезде, өнім қалалық қалдық сияқты пайдаға асырылмауы керек.

Ол қалдықтарды сыныптайтын қызметті атқаратын жергілікті биліктің арнайы мекемесіне немесе осы қызметті беруші сатушының орталығына жіберілуі керек.

Күн коды туралы ақпарат сіздің өніміңіздің төменгі бөлігінде немесе кестенің іші мен жанында орналасуы мүмкін. Күн коды жыл, ай кодтарынан кейін апта нөмірі түрінде көрсетіледі.

Ескертпе: Алғашқы екі сан жылға, ал соңғы екі сан апта санына қатысты болады.

Мысалы: 4-апта, қаңтар, 2020 = 20T04

Өндірушінің мекенжайы:

Hamwood Limited, New Lane, Havant,  
Hampshire PO9 2NH, UK  
Шағымдарды қабылдауға өкілетті ұйым  
және импорттаушы:

“Делонги” ААҚ, Ресей, 127055, Мәскеу  
қаласы, көше Суцеская  
27 үй, 3 құрылым  
Тел: +7 (495) 781-26-76

Үлгі	TYPE KWL90
Кернеу	220-240В
Герц	50 - 60Гц
Біріктірілген максималды қуаты	1700Вт
Мотор	1400Вт
Жылытқыш	30Вт
Сақтау шарттары:	Температура: +5°C және +45°C аралығы Ылғалдылық: < 80%
Сақтау мерзімі	Шектеусіз.
Қызмет көрсету мерзімі	2 жыл (тауарлардың арнайы түрлері үшін 5 жыл).
Тастау шарттары	Экологиялық талаптарға сай тастау керек.
Тасымалдау шарттары	Тасымалдау кезінде лақтыруға және шамадан тыс дiрiлдеуге жол берiлмеу керек.
Сату шарттары	Сату шарттарын өндiрушi белгiлемейдi, бiрақ аймақтық, ұлттық және халықаралық ережелер мен стандарттарға сай болу керек.

## Ақаулықтарды жою нұсқаулығы

Ақаулық	Себеп	Шешім
Шайқағыш немесе К-талқындағыш тостағанға соғылады немесе тостаған түіндегі құрамдас бөліктерге жетпейді.	Жабдықтар дұрыс емес биіктікте орналасқан және реттеуді қажет етеді.	Биіктікті сомынды бұрайтын кілт арқылы реттеңіз- «Жабдықты реттеу» бөлімін қараңыз.
Баяу жылдамдықты қондырғылар бекітілмейді.	Қондырғылардың модель түрімен үйлесімді екенін тексеріңіз. Бұрау Қосу Жүйесі талап етіледі. (КАХ моделі) 	Қондырғыларды шығысқа бекіту үшін олар КАХ Бұрау Қосу Жүйесіне  сәйкес болғаны жөн. Егер қондырғыларыңыз панельді қосу жүйесіне  сәйкес келсе, онда сізге ас машинаңызда бұрап қосу жүйесін қолдану үшін орамада қамтылған КАТ002МЕ жалғастырғышын қолдану қажет. Қосымша ақпарат үшін <a href="http://www.kenwoodworld.com/twist">www.kenwoodworld.com/twist</a> .
Жұмыс барысында асүй комбайны тоқтайды. Дисплей E27 қате хабарын көрсетеді.	Аса жүктелуден қорғау немесе қыздырудан сақтау жүйесі жұмыс жасайды Максимальды сыйымдылық мөлшері асты.	Қуат көзінен ажыратып, аса жүктелгенін тексеріңіз. Егер машина жұмыс жасамаса, кейбір құрамдас бөліктерін жүктелуін азайту үшін алып тастаңыз да қайта қосыңыз. Егер бұл да сәселені шешпесе, қуат көзінен ажыратып, 15 минутқа қалдырыңыз. Қуат кабелін қосып, қайта іске қосыңыз. Егер араластырғыш жоғарыдағы әрекеттерден кейін қайта қосылмаса, ары қарай кеңес үшін «Тұтынушыларды қолдау» байланысыңыз.
Құрылғыда ток жоқ / дисплей экраны қосылмайды.	Құрылғы токқа қосылмаған. Қосу/өшіру қосқышы жұмыс істемейді. Құрылғы күту режиміне өтті.	Құрылғының токқа қосылғанын тексеріңіз. Қосу/өшіру қосқышын Қосу күйіне басыңыз. Дисплей экранын түртіңіз немесе басқару дискісін айналдырыңыз.
Құрылғы жұмыс істемейді.	Басқару дискісі басылмаған.	Бастау үшін басқару дискісін басыңыз.
Таймер дисплей терезесінде кері саналмайды.	Қыздыру кезеңі барысында дұрыс температураға жетпейінше таймер кері саналмайды.	Қалыпты жұмыс.

Ақаулықтарды жою нұсқаулығы (жалғасы бар)		
Ақаулық	Себеп	Шешім
Жұмыс барысындағы ауыр қозғалыс немесе діріл.	Ыдыстағы тегіс емес жүктеме артық дірілдерге себеп болады. Максималды сыйымдылықтан асырылған. Қате құрал немесе жылдамдық пайдаланылды.	Санын азайтыңыз немесе ыдыстағы тағамды қайта реттеп, құрылғыны қайта іске қосыңыз. Дұрыс құрал мен пайдаланылатын жылдамдықты тисті бағдарламадан және ұсынылған жылдамдық сызбаларынан қараңыз.
Дисплей экраны «- -» белгісін көрсетеді.	Таразы нөл мәніне орнатылуда.	Қалыпты жұмыс.
Дисплей экраны минустық көрсеткішті көрсетуде.	Дисплей нөлденбеді және ингредиенттер немесе тостаған алынып тасталды. Ингредиенттер немесе элементтер құрылғыға жабысып қалды немесе құрылғының астында қысылып қалды.  Құрылғы қабырғаға қарсы басылады.	Экранды нөлдеп, жетіспеген ингредиенттерді ауыстырыңыз немесе тостағанды қайта орнатыңыз. Құрылғыға қарсы немесе құрылғының астында ешбір ингредиенттердің қысылып қалмайтынына көз жеткізіңіз. Құрылғы мен қабырғалардың арасында бос орынның бар екенін көз жеткізіңіз. Келесі ингредиенттерді өлшеуден бұрын дисплейді нөлдік мәнге орнатыңыз.
Дисплей экраны кішігірім мөлшерлерді тіркемеуде.	Өлшенген мөлшер тым аз.	Өте аз мөлшерлер үшін шәй қасық немесе ас қасық өлшемдерін пайдаланыңыз.
Дисплей экранында салмақ өзгереді.	Жұмыс барысында құрылғы қозғалады.  Жұмыс барысында миксер басы көтерілген немесе төмендетілген.	Өлшеуден бұрын құрылғыны әрқашан құрғақ тегіс тұрақты беткейге орналастырыңыз. Қуат кабелінің керілмегеніне көз жеткізіңіз. Өлшеу функциясы жұмыс істеп тұрған кезде құрылғыны қозғамңыз немесе тостағанды ұстамаңыз. Келесі ингредиенттерді өлшеуден бұрын дисплейді нөлдік мәнге келтіріңіз.
Метрикалық және британдық бірліктер арасында ауысып отыру мүмкін емес.	Құрылғы алдыңғы таңдалған бірлік пен өлшемді көрсету үшін қайта конфигурациялануда.	5 секунд күте тұрып, әрекетті қайталаңыз.





**Kenwood Ltd**

New Lane  
Havant  
Hampshire  
PO9 2NH

[kenwoodworld.com](http://kenwoodworld.com)

© Copyright 2020 Kenwood Limited. All rights reserved



5720001893/1